

CADEIRA GOLDEN BIG PARA 250 KILOS

1. CADEIRA GOLDEN BIG GIRATÓRIA ESTOFADA – Suporta até 250 kg

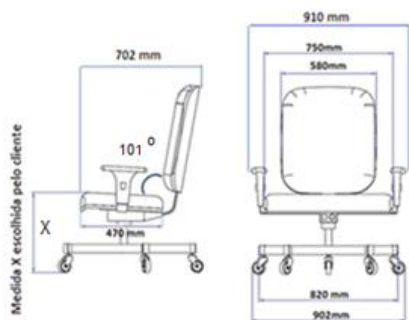

Big.GIRATÓRIA.250kg

Dimensões do assento, do encosto, inclinação assento x encosto, altura dos braços e capacidade de carga estão de acordo com **ABNT NBR 9050**.

Dimensões do Assento: Profundidade de 470 mm x Largura de 750 mm x Espessura de 80 mm

Dimensões do Encosto: Altura de 630 mm x Largura de 580 mm x Espessura de 60 mm

Altura fixa em relação ao solo: *Altura fixa projetada de acordo com estatura do usuário. Favor nos indicar qual altura do assento em relação ao solo!*

Altura recomendada pela ABNT NBR 9050 para assentos fixos é de 410 mm à 450 mm.

NCM: 94017100

Sem braços

Ref.: BIG250GR

Com braços reguláveis em Polipropileno

Ref.: BIG250GRBRPP

Com braços reguláveis em Poliuretano

Ref.: BIG250GRBRPU

Descrição do produto

Assento: Interno em madeira compensada, reforçada, certificada, com flange de aço estrutural SAE 1010/1020. Espuma anatômica em poliuretano laminado de 60 a 80 mm de espessura indeformável, densidade 45 kg/m³ podendo ter uma variação de +/- 5%.

Encosto: Encosto não reclinável por medida de segurança. Interno em madeira compensada certificada com lâmina em aço estrutural SAE 1010/1020. Espuma anatômica em poliuretano laminado de 60 a 80 mm de espessura indeformável, densidade 45 kg/m³ podendo ter uma variação de +/- 5%.

Coluna Giratória sem regulagem de altura, sendo projetada de acordo com a altura escolhida pelo usuário. A altura deve ser escolhida em função das medidas do usuário (medidas antropométricas, altura dos braços, pernas, etc.) e da atividade ou trabalho que o usuário vai exercer.

Base: 05 patas confeccionadas em aço estrutural tubular SAE 1010/1020, com capa de polipropileno nas extremidades, diâmetro de 800 mm.

Rodízios: Industriais com 3 polegadas, com Garfo reforçado, acabamento zincado. Rodetes de PVC com 03 polegadas, todos com freios. Capacidade nominal dos rodízios: 80 kg / unidade. **Opcional:** Pés fixos injetados em Borracha Sintética com ajustes milimétricos para pisos com imperfeições. Sem acréscimo de valores.

Braços com regulagem de altura de 220 mm a 280 mm, com apóia braço injetado em polipropileno ou poliuretano (mais macios).

Acabamentos: Revestimento: Revestimento em vinil (também chamados de couro ecológico, couro sintético, courvin, semicouro), com espessura extra de 0.8 mm ou **Tecido vip 100% poliéster tipo crepe**, gramatura 310g/m²; com várias opções de cores.

Assentos e encostos com bordas arredondadas e finalizados com perfil Frances de PVC, pretos.

Perfis de PVC em cores sob encomenda. Cores para revestimentos: Definição pelo cliente, através de Tabela de Cores e revestimentos, enviada por e-mail.

Partes Metálicas: Desengraxe, fosfatização, seguido de pintura epóxi aplicada eletrostaticamente com mínimo de 30µ. Cores padrões para estrutura na cor Preta.

2. CADEIRA GOLDEN BIG FIXA ESTOFADA – Suporta até 250 kg

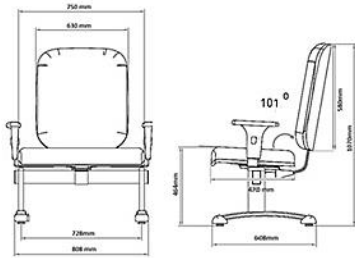

Big.FIXA.250kg

Dimensões do assento, do encosto, inclinação assento x encosto, altura dos braços e capacidade de carga estão de acordo com **ABNT NBR 9050**.

Dimensões do Assento: Profundidade de 470 mm x Largura de 750 mm x Espessura de 80 mm

Dimensões do Encosto: Profundidade de 630 mm x Largura de 580 mm x Espessura de 60 mm

Altura fixa em relação ao solo: 450 mm

NCM: 94017100

Sem braços

Ref.: BIG250FX

Com braços reguláveis em Polipropileno

Ref.: BIG250FXBRPP

Com braços reguláveis em Poliuretano

Ref.: BIG250FXBRPU

Descrição do produto

Assento: Interno em madeira compensada, reforçada, certificada, com flange de aço estrutural SAE 1010/1020. Espuma anatômica em poliuretano laminado de 60 a 80 mm de espessura indeformável, densidade 45 kg/m³ podendo ter uma variação de +/- 5%.

Encosto: Encosto não reclinável. Interno em madeira compensada certificada com lâmina em aço estrutural SAE 1010/1020. Espuma anatômica em poliuretano laminado de 60 a 80 mm de espessura indeformável, densidade 45 kg/m³ podendo ter uma variação de +/- 5%.

Estrutura fixa tipo longarina com 4 pés em estruturas de aço carbono tubular estrutural SAE 1010/1020.

Pés: Sapatas fixas injetadas em nylon.

Braços com regulagem de altura de 220 a 280 mm, com apoia braço em polipropileno ou poliuretano (mais macios).

Braços Opcionais: Braços fixos injetados em poliuretano, com altura de 250 mm em relação ao assento.

Acabamentos: Revestimento: Revestimento em vinil (também chamados de couro ecológico, couro sintético, courvin, semicouro), com espessura extra de 0.8 mm ou **Tecido vip 100% poliéster tipo crepe**, gramatura 310g/m²; com várias opções de cores.

Assentos e encostos com bordas arredondadas e finalizados com perfil Frances de PVC, pretos. Perfis de PVC em cores sob encomenda. Cores para revestimentos: Definição pelo cliente, através de Tabela de Cores e revestimentos, enviada por e-mail.

Partes Metálicas: Desengraxe, fosfatização, seguido de pintura epóxi aplicada eletrostaticamente com mínimo de 30µ. Cores padrões para estrutura na cor Preta.

3. CADEIRA GOLDEN BIG TUBULAR – Suporta até 250 kg



fotos ilustrativas

Golden Big Tubular- 250kg

Dimensões do assento, do encosto, inclinação assento x encosto, altura dos braços e capacidade de carga estão de acordo com **ABNT NBR 9050**.

Dimensões do Assento:

Profundidade de 470 mm x Largura de 750 mm x Espessura de 80 mm

Dimensões do Encosto:

Profundidade de 630 mm x Largura de 580 mm x Espessura de 60 mm

Altura fixa em relação ao solo: 450 mm

NCM: 94017100

Ref.: BIG250TB

Descrição do produto

Assento: Interno em madeira compensada, reforçada, certificada, com flange de aço estrutural SAE 1010/1020. Espuma anatômica em poliuretano laminado de 60 a 80 mm de espessura indeformável, densidade 45 kg/m³ podendo ter uma variação de +/- 5%.

Encosto: Encosto não reclinável. Interno em madeira compensada certificada com lâmina em aço estrutural SAE 1010/1020. Espuma anatômica em poliuretano laminado de 60 a 80 mm de espessura indeformável, densidade 45 kg/m³ podendo ter uma variação de +/- 5%.

Estrutura fixa tipo Tubular contínua em aço carbono tubular estrutural SAE 1010/1020. **Cor Preta.**

Partes Metálicas: Desengraxe fosfatização, seguido de pintura epóxi aplicada eletrostaticamente com mínimo de 30µ.

Pés: Sapatas fixas injetadas em nylon.

Braços Fixos altura 250 mm em relação ao assento.

Dimensões: Largura: 300 x Profundidade: 200 x Espessura 15mm. **Cor Preta.**

Revestimento: Tecido Vip 100% poliéster tipo crepe.

4. CADEIRA GOLDEN BIG FIXA ESTOFADA – Suporta até 400 kg

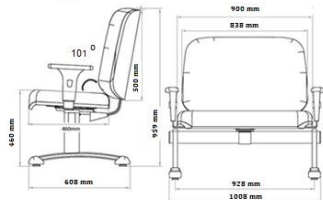

Big.FIXA.400kg

“Estudamos possibilidade de revestir cadeiras para 400 kg sob estudo medidas do usuário principalmente a área superfície em função largura e tamanho dos quadros”.

Dimensões do Assento:

Profundidade de 460 mm x Largura de 900 mm x Espessura de 80 mm

Dimensões do Encosto:

Profundidade de 500 mm x Largura de 900 mm x Espessura de 60 mm

Altura fixa em relação ao solo: 450 mm

NCM: 94017100

Sem braços: Ref.: BIG400FX

Com braços reguláveis em Polipropileno

Ref.: BIG400FXBRPP

Com braços reguláveis em Poliuretano

Ref.: BIG400FXBRPU

Descrição do produto

Assento: Interno em madeira compensada, reforçada, certificada, com flange de aço estrutural SAE 1010/1020. Espuma anatômica em poliuretano laminado de 60 a 80 mm de espessura indeformável, densidade 45 kg/m³ podendo ter uma variação de +/- 5%.

Encosto: Encosto não reclinável. Interno em madeira compensada certificada com lâmina em aço estrutural SAE 1010/1020. Espuma anatômica em poliuretano laminado de 60 a 80 mm de espessura indeformável, densidade 45 kg/m³ podendo ter uma variação de +/- 5%.

Estrutura fixa tipo longarina com 4 pés em estruturas de aço carbono tubular estrutural SAE 1010/1020.

Pés: Sapatas fixas injetadas em nylon.

Braços com regulagem de altura de 220 a 280 mm, com apoio braço em polipropileno ou poliuretano (mais macios).

Braços Opcionais: Braços fixos injetados em poliuretano, com altura de 250 mm em relação ao assento.

Acabamentos: Revestimento: Revestimento em vinil (também chamados de couro ecológico, couro sintético, courvin, semicouro), com espessura extra de 0.8 mm ou **Tecido vip 100% poliéster tipo crepe**, gramatura 310g/m²; com várias opções de cores.

Assentos e encostos com bordas arredondadas e finalizados com perfil Frances de PVC, pretos. Perfis de PVC em cores sob encomenda. Cores para revestimentos: Definição pelo cliente, através de Tabela de Cores e revestimentos, enviada por e-mail.

Partes Metálicas: Desengraxe, fosfatização, seguido de pintura epóxi aplicada eletrostaticamente com mínimo de 30µ. Cores padrões para estrutura na cor Preta.

5. CADEIRA BIG STELL– Suporta até 250 kg ou 400 kg

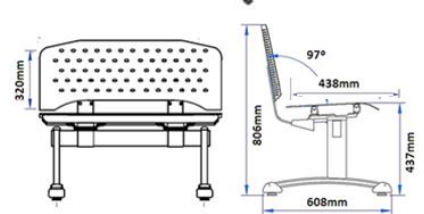
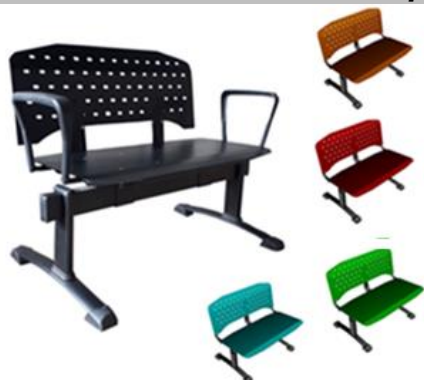

Big.STELL 250kg

Dimensões do Assento:

Profundidade de 438 mm x Largura de 750 mm x Espessura de 2,66 mm

Dimensões do Encosto:

Profundidade de 320 mm x Largura de 750 mm x Espessura de 2,66 mm

Altura fixa em relação ao solo: 437 mm

NCM: 94017100

Dimensões do assento, do encosto, inclinação assento x encosto, altura dos braços e capacidade de carga estão de acordo com **ABNT NBR 9050**.

Big.STELL 400kg

Dimensões do Assento: Profundidade de 438 mm x Largura de 900 mm x Espessura de 2,66 mm

Dimensões do Encosto: Profundidade de 320 mm x Largura de 900 mm x Espessura de 2,66 mm

Altura fixa em relação ao solo: 437 mm

Ref.: BIGSTELL - Sem braços

Ref.: BIGSTELL BRPP: Com braços

Descrição do produto

Assento: em chapa em aço 2,66 mm estampada com cantos arredondados e borda conformada para maior conforto e atender a ergonomia.

Encosto: em chapa em aço estampado conformado 2,66 mm espessura com design moderno com furos cujos desenhos podem ser customizados.

Estrutura: fixa tipo longarina com 4 pés em estruturas de aço carbono tubular estrutural SAE 1010/1020, barra em aço tubular retangular parede de 1,5 mm o que confere ao conjunto grande resistência mecânica.

Acabamento: em pintura epóxi na cor preta.

Pés: Sapatas fixas injetadas em nylon.

Braços: Braço fixo injetado em nylon. A fixação do braço se dá através de encaixe na estrutura da cadeira; O braço possui acabamento na cor preta. O braço possui 290 mm de profundidade por 252 mm de altura.

Partes Metálicas: Desengraxe, fosfatização, seguido de pintura epóxi aplicada eletrostaticamente com mínimo de 30µ. Cores padrões para estrutura na cor Preta. Outras sob encomenda, inclusive cores vivas como vermelho, amarelo, ouro, vinho etc

6. CADEIRA GOLDEN BIG FIXA BANK – Suporta até 400 kg



Big.BANK.400kg

Dimensões do assento, do encosto, inclinação assento x encosto, altura dos braços e capacidade de carga estão de acordo com **ABNT NBR 9050**.

Dimensões do Assento: Profundidade de 460 mm x Largura de 900 mm x Espessura de 80 mm

Dimensões do Encosto: Profundidade de 320 mm x Largura de 900 mm x Espessura de 2,66 mm

Altura fixa em relação ao solo: 450 mm

NCM: 94017100

Ref.: BIGBANKTB- Com braços tubulares contínuos fixos

Descrição do produto

Assento: Interno em madeira compensada, reforçada, certificada, com flange de aço estrutural SAE 1010/1020. Espuma anatômica em poliuretano laminado de 80 mm de espessura indeformável, densidade 45 kg/m³ podendo ter uma variação de +/- 5%.

Encosto: em chapa em aço estampado conformado 2,66 mm espessura com design moderno com furos cujos desenhos podem ser customizados

Acabamentos Assento : Revestimento: Revestimento em vinil (também chamados de couro ecológico, couro sintético, courvin, semicouro), com espessura extra de 0.8 mm ou **Tecido vip 100% poliéster tipo crepe**, gramatura 310g/m²; com várias opções de cores.

Assentos e encostos com bordas arredondadas e finalizados com perfil Frances de PVC, pretos.

Perfis de PVC em cores sob encomenda. Cores para revestimentos: Definição pelo cliente, através de Tabela de Cores e revestimentos, enviada por e-mail.

Acabamento do encosto : Desengraxe, fosfatização, seguido de pintura epóxi aplicada eletrostaticamente com mínimo de 30µ. Cores padrões para estrutura na cor Preta. Outras sob encomenda, inclusive cores vivas como vermelho, amarelo, ouro, vinho etc

Estrutura fixa tipo Tubular contínua em aço carbono tubular estrutural SAE 1010/1020.

Pés: Sapatas fixas injetadas em nylon.

Braços Fixos altura 250 mm em relação ao assento.

7. CUNHA em ESPUMA



CUNHA.01

Dimensões: Customizadas de acordo com a necessidade do cliente.

Profundidade: Sob medida

Largura: Sob medida

Espessura: Sob medida

Descrição do produto

Tendo em vista que o encosto não tem regulagem de inclinação, a inclinação de projeto pode oferecer desconforto para algumas atividades. Com este intento, como somos uma empresa de projetos e consultoria em ergonomia, oferecemos, como acessório, um encosto em espuma revestida no mesmo tecido, para ser fixado ao encosto da cadeira, tipo cunha, com ângulo aproximado de 5° a fim de que o usuário, se desejar e pelo tempo que desejar, possa ter o encosto em uma posição praticamente vertical, de maneira a aproximá-lo ao posto de trabalho.

ENTREGA, PAGAMENTO, FRETE E VALIDADE

Prazo de entrega: 30 dias após confirmação do pedido de compra.

Condições para faturamento e pagamento:

Opção 1: Pagamento parcelado via PAGSEGURO (juros por conta do cliente)

Opção 2: 5% de desconto para pagamento 100% antecipado via depósito bancário ou Pix.

Outras opções sob consulta e negociação.

Frete: FOB - Preço posto em nossa filial em São José dos Campos – SP – Rua Quebra Eixo, 44 –Capão Grosso- Cep: 12.225-662. A retirar por V. Sas ou a entregar com frete destacado em nota fiscal, após aprovação de cotação.

Validade desta proposta: 10 dias.

Aceitamos a seguintes formas de pagamentos:

Depósito em conta :



Banco Itau

Ag: 8048

CC: 43003-0



CNPJ:

08.924.309/0001-80

MUNDO ERGONOMIA



Banco do Brasil

Ag: 0722-6

CC: 27085-7

Cartão:



Boleto:

Compra acima

de R\$ 500,00

BOLETO

Somos uma empresa **Optante pelo Simples Nacional**, portanto, não transferimos crédito de IPI, transferimos crédito de ICMS no percentual de 3,56% sob o valor dos produtos.



Garantia: 1 ano contra defeitos de matéria prima, considerando turno de 08 horas diárias, não se aplicando em ambientes pesados e hostis, colocado em nossa matriz Jacareí – SP, com despesas de frete demais despesas por conta do cliente.

Em caso do produto apresentar qualquer defeito de fabricação, o mesmo deverá ser encaminhando para nossa matriz em Jacareí – SP, para avaliação do nosso departamento de qualidade e após é emitido um relatório informando as causas do problema, e definição para correção. Após constatação do problema e ciência do cliente, o fornecedor fará a troca das peças em garantia, e disponibilizará o produto para retirada. Todas as despesas de logística ficam por conta do cliente.



DIFERENCIAL ASE - MUNDOERGONOMIA

Nossa empresa não vende apenas produtos.

Auxiliamos na viabilização de soluções em conformidade legal.

Temos uma equipe multidisciplinar de engenheiros, ergonomistas, médicos, farmacêuticos, fisioterapeutas, técnicos de segurança, engenheiros de segurança, advogados e outros profissionais que dão todo suporte técnico e legal na aquisição do material de acordo com a necessidade do seu estabelecimento e do seu posto de trabalho específico. Somos especialistas na área de adequação sanitárias, ambientais, ocupacionais e, especialmente, ERGONÔMICAS. Além de produtos, fazemos a AET, Análise Ergonômica do Trabalho e todos os treinamentos obrigatórios. Temos os serviços completos E INTEGRADOS de adequações as NRs (NR17, NR1, NR10, NR12, NR32, NR36 e outras), ANVISA - RDCs, e outras normas e exigências técnicas e legais em um trabalho conjunto e integrado. Elaboramos o Laudo, o projeto de adequação, implementamos o projeto e fornecemos as certificações necessárias, TUDO EM CONFORMIDADE LEGAL.

Golden Big 250kg



A Cadeira Golden BIG 250 kg Giratória, está disponível com rodízios industriais com 03 polegadas com freios, e braços reguláveis em polipropileno. Indicada para postos de trabalhos administrativos.

A Cadeira Golden BIG 250 kg Fixa, está disponível com braços reguláveis ou fixos em polipropileno ou poliuretano.

Indicada para interlocutor, escolar, recepção, auditório, dentre outros locais que necessitam atender a ABNT-NBR9050 como acessibilidade.



Assentos para pessoas obesas

Os obesos fazem parte do grupo das pessoas que possuem mobilidade reduzida, portanto necessitam de equipamentos, ambientes e mobiliários acessíveis para promover sua inclusão social e uma melhor qualidade de vida. A NBR 9050/2004 já exigia espaços reservados – inclusive assentos para obesos – em teatros, cinemas, auditórios e similares, respeitando uma quantidade mínima e uma localização específica para esses espaços. Agora, pensando mais especificamente nos obesos, a norma técnica de acessibilidade (NBR 9050/2015) estabelece critérios para os assentos destinados a esse público. Nosso Modelo Golden BIG 250 kg Fixa, atende todos os requisitos da ABNT NBR 9.050/2015.

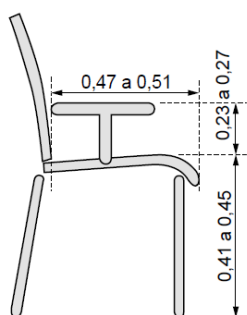

a) Vista lateral

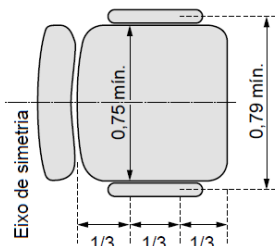

b) Vista superior

Golden Big 400kg

A Cadeira Golden BIG 400 kg Fixa, está disponível com braços reguláveis ou fixos em polipropileno ou poliuretano.

Indicada para interlocutor, escolar, recepção, auditório, dentre outros locais que necessitam atender a ABNT-

NBR9050 como acessibilidade

